

2/2021



Aktuell

HERBST-WINTERAKTION

SERVICE LOGISTIK KUNDENNÄHE

KOMPETENZ

QUALITÄT

BERATUNG



Gültig vom 24.09.2021 bis 31.12.2021



Keinen Raum den Viren – dank Luftreinigern.

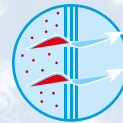

Fellowes AeraMax Pro III PC Wandgerät

Fellowes
LUFTR EINIGER

Der perfekte Luftreiniger für Räume bis 55 m²

- 4-stufiger Filterungsprozess inkl. True HEPA Filter entfernt 99,97 % der Luftschadstoffe wie Viren, Bakterien, Pollen und Gerüche
- Reduzieren 99,9 % der Grippeviren, bestätigt laut Airmid Health Group Labortest
- EnviroSmart Technologie misst die Luftqualität und erkennt automatisch, wann die Luft gereinigt werden muss
- PureView-Technologie mit zwei exzellenten Laser-Partikelzählern zur Überwachung der Luftqualität
- Effiziente ACH-Leistung: 3 ACH bei 55 m², 5 ACH bei 30 m²
- Anzeige aller Daten auf dem Display inkl. Filtertausch (ca. 1 x im Jahr)
- Zuverlässig und leise im Dauerbetrieb
- Maße: 495 x 534 x 241 mm
- Gewicht: 9,1 kg

Best.-Nr. 125765



Lieferspauische, Aufstellung, Installation, Inbetriebnahme und Produkteinweisung werden separat berechnet.

€ 1.498,00

Wolf AIRPURIFIER

WOLF

- Mit aerosolbindendem HEPA-Filter H14
- Luftfiltrationsrate bis zu 6 x pro Stunde
- Mit Aktivkohlefilter gegen unangenehme Gerüche
- Hocheffizienter Schalldämpfer nur 34 dB(A)
- Mit Präsenzmelder
- Einfache Inbetriebnahme durch plug and play
- Verschiedene Betriebsstufen für unterschiedliche Raumgrößen
- Filterüberwachung zum Filterwechsel
- Maße: 712 x 508 x 2350 mm (B x T x H)

Best.-Nr. 125734

€ 3.457,00



Preis inkl. Lieferkosten, Einbringung in die Räumlichkeiten, Inbetriebnahme, Entsorgung der Verpackung



Partner für Ärzte + Kliniken

Medical Eins GmbH

Sandhof 8-10

24768 Rendsburg

☎ 04331 78710

☎ 04331 75072

✉ moin@medical1.sh

🌐 medical1.sh

medical1.sh

Alle Preise freibleibend, in Euro und zzgl. Mehrwertsteuer. Einweisungs- und Installationskosten sind nicht im Preis enthalten.

Besuchen Sie uns im Web unter: www.medical1.sh



BOSCH +SOHN boso

kleiner. leichter. leiser.



GRATIS dazu!
1 x clinicus II

boso TM-2450 24-Stunden-Blutdruckmessgerät

- Einfache Bedienung, präzise Messung und schnelle, übersichtliche Auswertung
- Intuitive Bedienung
- Einstellen individueller Intervallzeiten sowie Beginn und Ende von Tag-/Nachtmodus
- Mit voreingestelltem Automatikprogramm
- Frequenz der Blutdruckmessung anpassbar
- Standardmäßig in der Wachphase alle 15 Minuten, in der Schlafphase alle 30 Minuten
- Oszillometrische Messmethode
- Angenehmes Tragen dank optimierter Tasche mit Trageriemen und Gurt

Lieferumfang:

boso TM-2450, Transport-Koffer, Akku-Ladegerät, 2 x Akku-Sätze mit je 2 Akkus (ein Satz bereits im Gerät eingelegt), 2 Manschetten (Gr. M 20 – 31 cm, Gr. L 28 – 38 cm), Hüfttasche, Software boso profil-manager XD, USB-Verbindungskabel, Gebrauchsanweisung

Best.-Nr. 126875

€ 1.159,00

€ 33,50
~~€ 35,90~~

Best.-Nr. 119976

bosotherm diagnostic Infrarot Thermometer

- **Kontaktlose** Messung an der Stirn in nur 1 Sekunde
- Großes Leuchtdisplay
- Alarmsignal bei Fieber
- Für Körper- und Oberflächentemperaturen
- Speicher für 30 Messwerte
- Lieferung inkl. Aufbewahrungstasche und Batterien
- 2 Jahre Garantie
- MTK-tauglich



Lieferpauschale, Aufstellung, Installation, Inbetriebnahme und Produkteinweisung werden separat berechnet.

bosolux auris

- Otoskop im Taschenformat
- Beleuchtung: LED-Ring mit 6 LEDs (konzentrisch)
- Wartungsfrei, da kein Lampenwechsel notwendig
- Dimmbar
- Schwenkbare 3-fach-Vergrößerungslupe
- Gebläseanschluss für pneumatischen Test
- Inkl. Alkali-Mangan-Batterien und 20 Einweg-Ohrtrichter (je 10 x 2,5 mm und 4,0 mm)
- Made in Germany

Best.Nr. 123601

€ 59,00

Zubehör

Einweg-Ohrtrichter

- Farbe: grau

Größe Ø	2,5 mm	4,0 mm	€
100 Stück	125727	125728	3,49
1000 Stück	125724	125726	29,95



Im Set die Diagnostik-leuchte geschenkt!

SET € 59,-
Best.-Nr.123603



bosolux penlight

- High Power LED für Augendiagnostik
- Gehäuse aus hochwertigem ABS
- Lichtstärke: 25.000 – 30.000 mcd
- Inkl. Alkali-Mangan-Batterien
- Made in Germany

Best.-Nr. 123602

€ 7,25

HERBST-WINTERAKTION

Latexfrei



Prestige Stethoskope

- Doppelkopf-Stethoskope, umschaltbar
- Edelstahl oder Aluminium
- Latexfrei
- Mit einfacher Positionierungshilfe
- Schlauchlänge: 56 cm
- Membran Erwachsene: Ø 47 mm

€ 19,95
~~€ 25,95~~

Prestige light Stethoskop aus Aluminium

Lieferumfang:

Stethoskop, 1 Paar Ersatz-Ohrlöcher, schraubbar, Ersatz-Membran

Ausführung	Farbe	Best.-Nr.	€
Erwachsene	schwarz	114047	19,95
	blau	114048	19,95
	grau	114049	19,95
	grün	121436	19,95
	lila	121437	19,95

€ 34,95
~~€ 41,25~~

Prestige Stethoskop aus Edelstahl

Lieferumfang:

Stethoskop, 2 Paar Ersatz-Ohrlöcher, Ersatz-Membran, Namensschild

Ausführung	Farbe	Best.-Nr.	€
Erwachsene	schwarz	187025	34,95
	burgund	187026	34,95
	blau	128104	34,95
	grün	121373	34,95
	lila	121374	34,95
	grau	121375	34,95

130 YEARS **KaWe**

Colorflex Reflex- und Perkussionshammer

- Mit neurologischer Tastspitze
- Gewicht: 100 g
- Maße: ca. 22 cm lang

Farbe	Best.-Nr.	€
blau	110028	17,95
schwarz	110030	17,95
grau	119426	17,95

€ 17,95
~~€ 22,50~~

KaWe PICCOLIGHT D Dermatoskop

- Vakuum-Lampe
- 10-fache Vergrößerung
- Fokuseinstellung -6 bis +3,5 dpt
- Gleichmäßige, intensive Ausleuchtung
- Kunststoff-Batteriegriff schwarz

Lieferumfang:

Gerät mit Batteriegriff (ohne Batterien, benötigt werden 2 Stück), Tasche



€ 155,-
~~€ 175,-~~

Best.-Nr. 154187

Gleich mitbestellen

Batterien AA-Mignon, Abgabereinheit: 4 Stück

Best.-Nr. 118663

Stück € 0,45

inkl. Eichkosten

€ 239,-
~~€ 272,-~~

Best.-Nr. 123128

MBC Babywaage

- Große, ergonomisch optimierte Liegefläche zum sicheren Wiegen von Säuglingen
- Mit Differenzfunktion zur Berechnung der Gewichtszunahme vor und nach der Nahrungsaufnahme
- Sicheres und rutschfreies Aufstellen durch höhenverstellbare GummifüÙe
- Data-Hold Funktion, ideal für unruhige Babys
- Maße Liegefläche: 600 x 280 x 55 mm (B x T x H)
- Maße Gesamt: 600 x 407 x 120 mm (B x T x H)
- Tragkraft: max. 15 kg
- Teilung: Modell 15 kg = 0,002 kg < 6 kg > 0,005 kg
- Gewicht: ca. 5,5 kg
- Batteriebetrieb, Netzgerät optional



€ 419,-
~~€ 540,-~~

Best.-Nr. 118977

OBE 112 Durchlichtmikroskop

- Binokularer Siedentopf Tubus 30°, 360° drehbar
- Stufenlos einstellbare Beleuchtung 3 W LED Durchlicht-Beleuchtung
- Achromatisch
- Objektiv 4x / 10x / 40x / 100x
- Okular WF 10 x / Ø 18 mm

€ 115,00

€ 47,00



Modell auch als trinokulare Variante erhältlich.

KERN

inkl. Eichkosten

€ 299,-
~~€ 339,-~~

Best.-Nr. 117697



max. 250 kg

MPD Step-on Personenwaage

Einfach antippen, aufstellen, ablesen

- Hinterleuchtetes LCD-Display
- Robuste Ausführung für den täglichen Gebrauch
- Sicheres und rutschfreies Aufstellen durch höhenverstellbare GummifüÙe
- Große Trittläche mit rutschfreier und abriebfester Oberfläche
- Maße Trittläche: 365 x 360 x 80 mm (B x T x H)
- Tragkraft: 250 kg
- Gewicht: ca. 10 kg
- Netzbetrieb (Akku optional)



- **Extrem scharfe Abbildung mit neuem achromatischen HEINE Optiksystem**
- 10-fache Vergrößerung
- Hervorragende Farbtreue aufgrund LED^{HQ}
- Helligkeit in 3 Lichtstärken
- Autoklavierbare Kontaktscheibe mit Skala
- Digitale Dokumentation mit exkl. HEINE DERM App oder mit HEINE Cube System
- Polarisiertes und nicht-polarisiertes Licht
- Schnelles Wechseln von Kontakt- zu kontaktloser Untersuchung

Lieferumfang:

Dermatoskop, Kontaktscheibe mit Skala, USB-Kabel mit med. zugelassenem Steckernetzteil, Etui



Die HEINE Dermatoskope!



Best.-Nr. 124169

HEINE DELTA 30

- Größtes Sichtfeld mit echten 30 mm (Linse 32 mm)
- Ergonomische Handhabung durch abgewinkeltes Produktdesign

Zubehör

Ladestation für DELTA 30

Best.-Nr. 125086

€ 188,00



HEINE DELTAone

- Sichtfeld von echten 21 mm (Linse 22 mm)
- Passt in jede Kitteltasche

Farbe	Best.-Nr.	€
Standard Edition (schwarz-silber)	124170	795,00
White Edition (weiß-silber)	125085	829,00



Weiteres Zubehör auf Anfrage: Adapterschale für iPhone* und Universal Smartphone Connector, kleine Kontaktscheibe usw.

HEINE GAMMA G5

- Blutdruckmessgerät mit einzigartigem Druckmesssystem mit Drehventil
- Gehäuse aus schlagfestem Kunststoff (Polyamid) mit stoßabsorbierendem Anti-Rutschbelag
- Latexfrei
- Skalendurchmesser: Ø 56 mm
- Hochwertige 1-Schlauchmanschette mit Klettverschluss für Erwachsene

Best.-Nr. 126368

€ 65,95



HEINE mini-c

- Sichere Augenuntersuchung dank getesteter photobiologischer Sicherheit
- Komfortabel und ergonomisch
- Natürliche Farben und praktisch unbegrenzte Lebensdauer dank der LED^{HQ}
- Automatische Abschaltung in der Tasche dank Halteclip mit Ein- / Ausschalter
- 20.000 Schaltzyklen garantiert
- Austauschbare Batterien (Größe: AAA)

Best.-Nr. 126367

€ 48,30

microINR – Echtes POCT

Patientennahes Gerinnungsmanagement
Im professionellem Bereich abrechenbar:
EBM Ziffer 32026: € 4.70

Lieferumfang:

Gerät, Tragetasche, Ladegerät, USB-Kabel,
Anleitung für Datenextraktionssoftware

Best.-Nr. 125971

**GRATIS
dazu!**
1 Packung Testchips
Wert € 74,95

€ 599,00

microINR LINK mit Bluetooth

Best.-Nr. 126864

€ 649,00



**Klein,
handlich
und smart.**
Nur 3 µL
Vollblut

Für mehr Informationen



Axonlab
connecting ideas

NEU!



**Mit Covid-19
IgG/IgM Test**

Exdia TRF Analyser Plus

Immunoassay Multimarker
am Point of Care

- Tragbarer, leichter (nur 1,6 kg) und zuverlässiger Immunoassay Analyser
- 7" Farb-LCD-Touchscreen mit intuitivem User Interface
- Mehrere Tests parallel durchführbar
- Für EDTA oder Heparin Vollblut/Plasma geeignet
- Fortschrittliche bildgestützte Time-Resolved-Fluorescence Technologie
- Hohe Empfindlichkeit durch verbessertes Signal-Rausch-Verhältnis
- Mit eingebautem Akku
- Maße: 210 x 182 x 275 mm

Best.-Nr. 126859

€ 1.495,00

Testkit	Anzahl	Best.-Nr.	€
Troponin I	10 Stück	126879	59,00
NT-proBNP	10 Stück	126880	89,00
D-Dimer	10 Stück	126881	59,00
iFOB	20 Stück	126882	45,00
PCT	20 Stück	126884	198,00
β-HCG	20 Stück	126885	50,00
Influenza A+B	20 Stück	126886	118,00
COVID-19 Ag	20 Stück	126889	114,00
COVID-19 IgG/IgM	20 Stück	126891	220,00

Urinanalyse – nah am Patienten

meditrol®

POCT 100

Kompakt und effizient

- Bis zu 120 Tests / Stunde
- Einfache Bedienung dank der Autostart-Funktion
- Integriertes Qualitätsmanagement, Operator Management und diverse Anbindungsmöglichkeiten
- Geeignet für den patientennahen Einsatz
- Kompatibel mit folgenden Urinteststreifen: meditrol 10+Leuko PROTECT CombiScreen® mALB / CREA
- Auswertung aller Parameter nach 60 Sekunden
- 13 verschiedene Parameter
- Hervorragender Ascorbinsäureschutz für die Testfelder Blut und Glucose
- Alle Urinteststreifen können auch visuell ausgewertet werden

Best.-Nr. 126851

€ 599,00



Produktvideo

NEU!



Zubehör	Inhalt	Best.-Nr.	€
meditrol 10+L PROTECT	100 Stück	153067	16,90
CombiScreen mALB/CREA	25 Stück	122246	22,50
Kontrolllösungen			
CombiScreen Dip Check	2 × 15 ml	126853	49,75
CombiScreen Drop Check	2 × 5 ml	126854	24,00



EIN Set – VIELE Vorteile:

- Alle Komponenten in einem Set
- Sichere Hygiene
- Arbeitsabläufe vereinfachen
- Zeit & Kosten sparen
- Prozesse optimieren

1 Set
€ 11,90



€ 119,-
~~€ 122,50~~

Best.-Nr. 122874

1 Set
€ 9,27



€ 139,-
~~€ 156,75~~

Best.-Nr. 123640

1 Set
€ 5,13

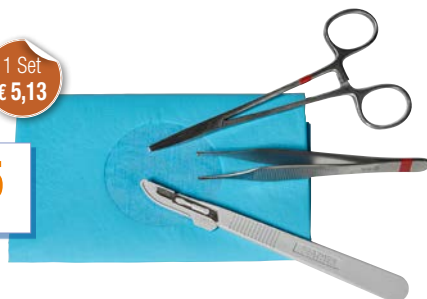

€ 76,95
~~€ 87,-~~

Best.-Nr. 123641

MEINSET



Mit Anwendern erdacht, für Anwender gemacht.

IUP-Einmal-Set



Bestehend aus:

- 1 × Uterussonde, graduert in cm, starr, gebogen, 33 cm
- 1 × Kugelzange nach Schröder, 25 cm
- 1 × Metzenbaum-Schere, stumpf/stumpf, gerade, 23 cm
- 1 × Pinzette anatomisch, mittelbreit, 25 cm
- 1 × Abdecktuch 75 × 90 cm, 2-lagig

Packung mit 10 Sets

Chirurgisches Set



Bestehend aus:

- 1 × Metzenbaum-Schere, stumpf/stumpf, gebogen, 14,5 cm; 1 × Halsted-Mosquito-Klemme, anatomisch, gebogen, 13 cm; 1 × Irisschere, spitz/spitz, gerade, fein, 11 cm; 1 × Adson-Pinzette, chirurgisch, fein, 12 cm; 1 × Halsey-Nadelhalter, 13 cm; 1 × Einmalskalpell mit Kunststoffgriff, Fig. 15; 5 × Vlieskompressen 7,5 × 7,5 cm, 4-fach; 1 × Lochtuch, selbstklebend 50 × 60 cm, Loch: 6 × 8 cm, 2-lagig; 1 × Schutzunterlage 60 × 60 cm, 2-lagig; 1 × Kunststoffschale 500 ml

Packung mit 15 Sets

Dermatologie-Set



Bestehend aus:

- 1 × Mayo-Hegar-Nadelhalter, 14 cm; 1 × Adson-Pinzette, chirurgisch, fein, 12 cm; 1 × Einmalskalpell mit Kunststoffgriff, Fig. 15; 1 × Lochtuch 45 × 75 cm, Loch: 6 cm, 2-lagig; 1 × Abdecktuch 45 × 75 cm, 2-lagig

Packung mit 15 Sets

Vasektomie-Set



NEU!

Bestehend aus:

- 1 × Kunststoffschale, 500 ml; 1 × Pinzette chirurgisch, 12 cm, nach Adson; 1 × Schere Metzenbaum, chirurgisch, stumpf/stumpf, gebogen, 14,5 cm; 1 × Mayo-Hegar Nadelhalter, 14 cm; 2 × Backhaus-Tuchklemme, scharf, 11 cm; 2 × Halsted-Mosquito-Klemme, gebogen 13 cm; 1 × Lochtuch, 45 × 75 cm, 2-lagig, 1 × Schutzunterlage, 60 × 60 cm, 2-lagig

Packung mit 15 Sets

Best.-Nr. 126769



€ 288,75

Mehr entdecken
mit dem Fuhrmann
MEINSET-Finder



**Geringes Gewicht – ideal für unterwegs.
Flexibel in der Anwendung – manuell oder über PC.**



AB € 4.699,-
~~€ 4.950,-~~

AB € 1.605,-
~~€ 1.690,-~~



**Sehtestgerät
Visiolite Master**

- Für Sehtests nach G25, G26 und FEV, Kontrastsehen, Perimeter mit bis zu 64 Leuchtpunkten, Dämmerungssehen
- Sehabstand 60 und 80 cm für G37 fest integriert
- Amslertest
- Höhenverstellbar
- 2 Einblickstufen
- Geringes Gewicht: nur 4,8 kg

Lieferumfang:

Gerät, Fernbedienung, Software, spezieller Rollenkoffer
Best.-Nr. 124180

€ 4.699,00



Visiolite Master GT

Wie Visiolite Master zusätzlich mit Blendempfindlichkeitsprüfung

Best.-Nr. 124181

€ 4.930,00

PC Audiometer MA 33

- PC-Screening Audiometer
- Netzunabhängig
- USB-Anschluss für PC- / Notebookanbindung
- 10 Frequenzen
- Einbindbar in Praxis-EDV
- Inkl. Luftleitungshörer mit Schallschutzkappen DD65 und Tasche, automatische Audiometrie

Lieferumfang:

Gerät, Luftleitungshörer mit DD65, Patientenantworttaste, Tonaudiometrie-Software, USB-Kabel, Tasche

Best.-Nr. 123392

€ 1.605,00

MA 33 KL

Wie MA 33, zusätzlich mit Knochenleitungshörer für Hörschwellenmessungen in Luft- und Knochenleitung nach G20

Best.-Nr. 123393

€ 1.850,00

Einsatz aller Hörtestgeräte abrechenbar für Haus- und/oder Kinderarzt nach EBM 04335 und 03335.

Facharzt Gynäkologie



medical **ECONET**

AB € 999,-
~~€ 1.099,-~~



FC 1400 – Zwillings Fetalmonitor

- Anzeige der Herzfrequenz 1 und 2, sowie Uteruskontraktion
- Separate Aufzeichnung der Kindsbewegung (Fetal Movement)
- Großes 4,3" Farbdisplay
- Einfach zu lesender Ausdruck im A5 Format / CTG Analyse

Lieferumfang:

FC 1400 Fetalmonitor, 2 x US-Sonde, 1 x UC-Sonde, 1 x Event Marker, 1 x CTG Gurtset (3 Stk.), 1 x Thermopapier (151 mm x 30 m), 1 x Gel, 1 x Netzkabel

Best.-Nr. 294099

€ 1.849,00

Zubehör

	Best.-Nr.	€
Toko-Sonde für FC 700	115580	199,00
Thermopapier für FC 700	294101	5,80
Thermopapier für FC 1400	294102	6,50

FC 700 – Single Fetalmonitor

- Ausdruck im DIN A4 Format
- Exakte Aufzeichnung der Herzrate
- Hohe Sensibilität der 1 Mhz Sonde

Lieferumfang:

FC 700 Fetalmonitor, 1 x US-Sonde, 1 x UC-Sonde, 1 x Event Marker, 1 x CTG-Gurt, 1 x Thermopapier (215 mm x 30 m), 1 x Gel, 1 x Netzkabel

Best.-Nr. 294098

€ 999,00

Alle Preise freibleibend, in Euro und zzgl. Mehrwertsteuer. Einweisungs- und Installationskosten sind nicht im Preis enthalten.



Lieferpauschale, Aufstellung, Installation, Inbetriebnahme und Produkteinweisung werden separat berechnet.





Neues Vitalograph ALPHA™ Connect

Das einfach zu bedienende All-in-One-Spirometer mit Touchscreen und integriertem Thermodrucker zur Verwendung mit und ohne PC

- Geringe Testkosten pro Patient durch nachhaltigen Messkopf vom Typ „Fleisch-Pneumotachograph“
- Erfüllung der Experten-Empfehlungen in Bezug auf Hygiene durch günstige BVF™ Bakterien-Viren-Filter und damit Sicherheit für Patienten und Personal (Covid-19)
- Intuitiv einfache Testdurchführung und Befundung (GLI, Z-Score, LLN, %Soll)
- Messgenauigkeit, Spirometrieberichte und Feedbacks zur Testqualität gemäß ATS/ERS-2019 Spirometrie-Standard
- Optimierte Arbeitsabläufe durch kabellosen Datenaustausch mit Ihrer Praxissoftware oder KISS via GDT und HL7

Best.-Nr. 126343

€ 1.890,00

Neues Vitalograph Pneumotrac™

Das PC-Spirometer für die schnelle, einfache und exakte Spirometrie in Praxis und Klinik

- Geringe Testkosten pro Patient durch nachhaltigen Messkopf vom Typ „Fleisch-Pneumotachograph“
- Erfüllung der Experten-Empfehlungen in Bezug auf Hygiene durch günstige BVF™ Bakterien-Viren-Filter und damit Sicherheit für Patienten und Personal (Covid-19)
- Erleichterte Testdurchführung und Befundung (GLI, Z-Score, LLN, %Soll) durch neue Spirotrac 6 Software
- Animationen für Kinder und Interpretation der Messungen
- Messgenauigkeit, Spirometrieberichte und Feedbacks zur Testqualität gemäß ATS/ERS-2019 Spirometrie-Standard
- Einfache Anbindung an die Praxissoftware via GDT und HL7
- Netzwerklizenz für 5 Messarbeitsplätze inklusive

Best.-Nr. 126342

€ 1.390,00

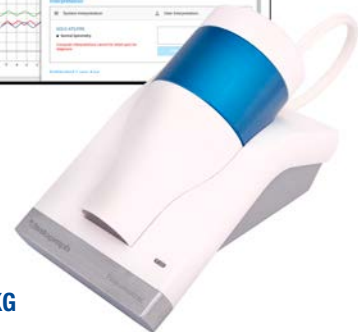
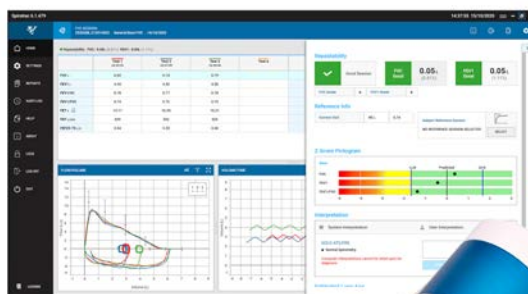

Neues Vitalograph BT12 EKG

Die Bluetooth-Lösung für schnelle, genaue Ruhe-EKG-Messungen auf Ihrem PC

- Schnelle und einfache Echtzeitauswertungen mit 10-Sekunden-Testoption
- Sofortiges Feedback für den Anwender zum korrekten Elektrodenkontakt für fehlerfreie Aufzeichnungen
- Drahtlose Bluetooth-Verbindung liefert saubere EKG-Daten mit reduzierten Artefakten und vermeidet so unnötige EKG-Wiederholungen
- Automatische Messungen mit Interpretation (Glasgow-Algorithmus)
- Berechnung der Herzfrequenz mit akustischem und visuellem Signal unterstützt bei der Beurteilung
- Automatischer Austausch von Patientendaten und Testergebnissen mit der Praxissoftware über GDT erspart das Kopieren und Scannen von EKG-Berichten
- Netzwerklizenz für 5 Messarbeitsplätze inklusive

BT12 mit Spirotrac® 6 Software

Best.-Nr. 126345

€ 1.550,00

BT12 ohne Software

Best.-Nr. 126347

€ 1.250,00



BVF™ Bakterien-Viren-Filter

- Schützen Patient, Personal und Gerät vor Kontamination

Packung mit 50 Stück

Best.-Nr. 290977

€ 39,00



ECO-BVF™ Set mit Nasenklemme

- Praktisches Set aus Filter und Nasenklemme im Polybeutel

Packung mit 75 Stück

Best.-Nr. 126818

€ 81,00



HERBST-WINTERAKTION



Lieferpauschale, Aufstellung, Installation, Inbetriebnahme und Produkteinweisung werden separat berechnet.

Alle Preise freibleibend, in Euro und zzgl. Mehrwertsteuer. Einweisungs- und Installationskosten sind nicht im Preis enthalten.

Defibrillator

FRED PA-1

vollautomatischer Defibrillator

- Höchste Benutzerfreundlichkeit
- Gerät schaltet sich automatisch ein, wenn der Deckel aufgeklappt wird
- Schnelles Analysesystem und sofortige Schockabgabe möglich
- Optimierung auf klare Schritte: 1-2-3
- Vorangeschlossene, sofort zugängliche Elektroden
- Regelmäßige automatische Selbsttests
- Nicht verstandene Sprachanweisungen können über „REPEAT“ wiederholt werden

Zubehör

FreeCPR

- Rückmeldung über die Frequenz der Herzdruckmassage

Best.-Nr. 123545

€ 300,00

€ 1.090,-
£ 1.190,-

Best.-Nr. 122798



- Klare Anzeige des Funktionsstatus
- Datenspeicherung von bis zu 2 Stunden, inkl. 500 Ereignissen
- 10 Jahre Geräte-Garantie
- Batterielebensdauer ca. 6 Jahre
- Sehr leicht
- Auch als Halbautomat erhältlich

Lieferumfang:

Gerät FRED PA-1, 6 Jahres Batterie, 1 Paar Defi-Elektroden Erw. vorkonnetiert RFID, Notfallkit



Einweisungspflichtig nach MPG

Ergometrie CS-104 SYSTEM PROFESSIONAL plus – PC-EKG-System

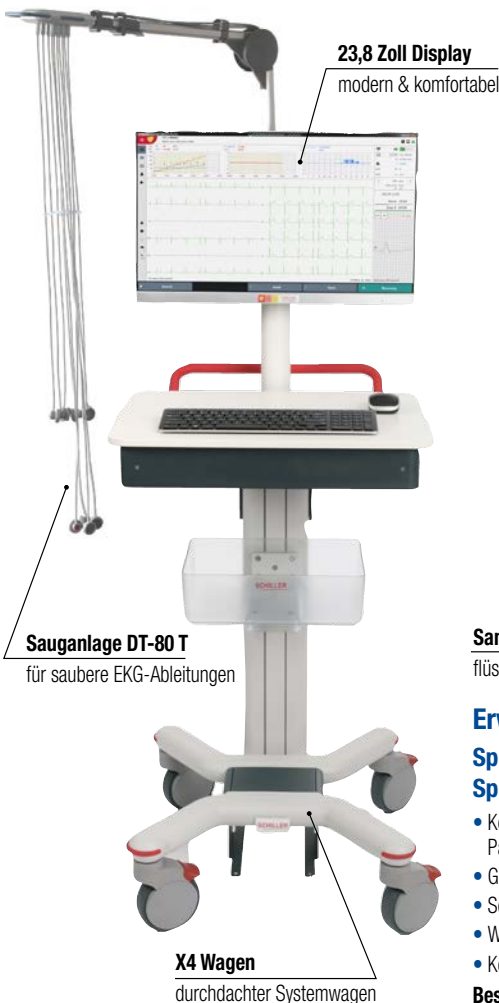

Erweitern Sie das System

Spirometrie – Ultraschallbasierend SpiroScout SP plus

- Kein Atemwiderstand für höchsten Patientenkomfort
- Große Auswahl an Sollwerten (GLI, Z-Score)
- Sehr hohe Genauigkeit bei tiefen Flussraten
- Wartungs- und kalibrationsfrei
- Keine Reinigung nötig

Best.-Nr. 123895

€ 1.650,00

Ergometrie CS-104 SYSTEM PROFESSIONAL plus

Best.-Nr. 123801

€ 13.190,00

Bestehend aus:

CS-104 Software, ExecExpert, Kommunikationslizenz, Terra PC Mini, Flachbildschirm 23,8", Tastatur & Maus, Trolley X4, Halterung für FT-1, CARDIOVIT FT-1, USB-Kabel, EKG-Papier, Adapterkabel für Sauganlage, Sauganlage DT-80 T, Montagesatz, Steuerkabel, SEMA3 Office System, mit Sana Bike 1000



CARDIOVIT FT-1

- Autarker PC-EKG-Rekorder
- EKG-Abtastrate 32.000 Hz
- 8" EKG-Display



Zubehör	Inhalt	Best.-Nr.	€
Einmal-Mundstück	50 Stück	123920	69,50



WIPAK STERIKING®

Heißsiegelbare flache Rollen

- Zum Verpacken von einzelnen Artikeln, kleineren Sets und Instrumentensets, Wäschepaketen
- Einhaltung der internationalen Normen
- Sichtkontrolle der Siegelnaht auf Unversehrtheit
- Faserfreies Aufreißen zur aseptischen Bereitstellung
- Siegelnahtfestigkeit verhindert Bersten im Autoklaven
- Ecksiegelung verringert Kontaminationsrisiko
- Sicherer Aufdruck
- Produktionsrückverfolgbarkeit bei jeder Verpackung
- Prozessindikatoren zur Unterscheidung zwischen verarbeiteten und unverarbeiteten Produkten (Dampf-, Ethylenoxid-, Formaldehydgas)
- Speziell entwickelte Materialien zur Gewährleistung von Keimfreiheit und mechanischer Festigkeit (9-lagige Multi-X9-/Verbundfolie)

Rolle mit 200 m

Breite	Best.-Nr.	€
10 cm	113830	18,95
12,5 cm	125960	25,85
15 cm	184258	27,95
20 cm	183065	39,95
25 cm	115014	49,50
30 cm	125954	68,65

Sterilisationsmarker

- Wasserfest und wärmebeständig
- Zur dauerhaften Beschriftung von Sterilisierverpackungen
- Für alle Sterilisationsverfahren sowie Reinigungsautomaten zur thermischen Desinfizierung geeignet

Packung mit 10 Stück

Farbe / Spitze	Best.-Nr.	€
schwarz / 0,75 mm	125961	22,50
rot / 0,75 mm	125966	22,50
blau / 0,75 mm	125967	22,50
schwarz / 1,00 mm	125968	22,50

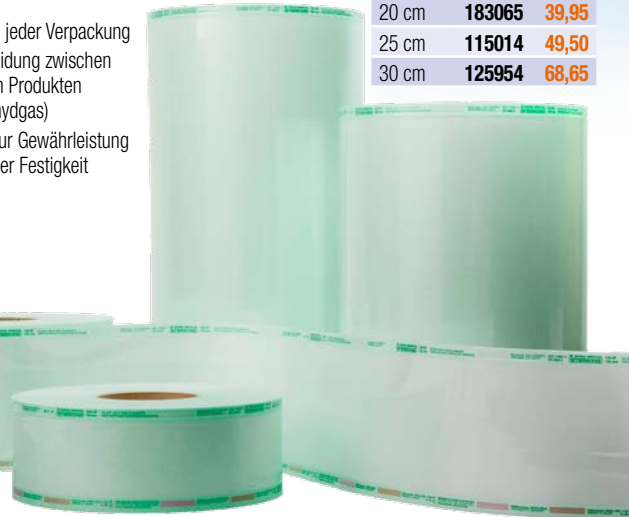
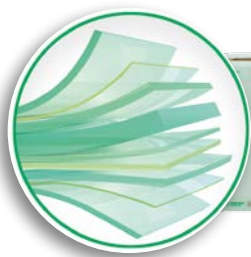

einfach und effizient – einfach effizient

€ 259,-
€ 299,-

Best.-Nr. 114108

mulimed – otoscillo® professional Gehörgangspülgerät

- **Mit Einmaldüsen**
– lt. EU – Empfehlung
- **Automatische Rücklaufperre**
direkt hinter der Einmaldüse –
zur Vermeidung der Kontamination des
Gerätes mit Spülwasser aus dem Gehörgang
- **Immer die richtige Spülwassertemperatur**
mit der otoscillo® Temperatur-Test-Card
- **Pulsierender Spülstrahl** mittels Kolbenpumpe
- **Spritzschutzplatte** durchsichtig, aufsteckbar
- **Robuster Wasserschlauch** – im Gegenlicht
durchsichtig zur Hygienekontrolle
- **Abnehmbarer Wasserbehälter** mit Deckel
und Automatikventil zum Wassertransport
- **2 Jahre Garantie** – praxisbewährt seit
vielen Jahren

mulimed – otoscillo® professional
komplett mit 100 Stück Einmaldüsen



Zubehör

Einmaldüsen
• Rein verpackt – nicht steril
Packung mit 100 Stück
Best.-Nr. 114109 € 33,90



SONOGEL®
Ihr Partner in der Sonographie

Dermatologisch
getestet



AB € 1,15
€ 1,45

SONOGEL Ultraschallgel

- Schleimhautverträglich
- Für die Gynäkologie geeignet
- Viskos, nicht tropfend
- Von führenden Geräteherstellern empfohlen
- 5- und 10-Liter-Cubitaner jeweils mit
250-ml-Leerflasche

Inhalt	Best.-Nr.	€
20-ml-Beutel, steril	157640	Stk. 1,15
Abgabereinheit: 48 Stück		
250-ml-Flasche	113397	1,99

HERBST-WINTERAKTION



AB € 15,85
~~€ 16,70~~



Incidin™ OxyFoam S / Incidin™ OxyWipe S

- Hi-Speed H₂O₂™ Desinfektions- und Reinigungsschaumspray
- Exzellente Materialverträglichkeit
- Alkohol-, aldehyd- und QAV-frei
- Wirksam gegen Bakterien sowie einem breiten Spektrum viraler (Durchfall-) Erreger, bakterizid, levurozid, mykobakterizid, fungizid, begrenzt viruzid gem. RKI-Empfehlung 01/2004 (DW 2008)
- Geeignet gegen Sporenbildner
- Tuchmaß: 20 x 20 cm, XL: 25 x 37 cm
- Sprühflaschen inkl. Sprühkopf
- Wirksamkeit praxisnah nach neuer EN 16615 getestet



AB € 18,50
~~€ 19,50~~



Ausführung	Inhalt	Best.-Nr.	€
Incidin™ OxyFoam S	750-ml-Flasche	119735	15,85
Incidin™ OxyFoam S	5-Liter-Kanister	120954	52,70
Incidin™ OxyWipe S	100 Tücher	119760	18,50
Incidin™ OxyWipe S XL	50 Tücher	122245	18,95

Maschinelle Endoskopieaufbereitung



GRATIS dazu!
je 1 Liter
neodisher® MultiZym
ODER
neodisher endo®
MED



neodisher endo® SEPT GA – Flüssigkonzentrat

Desinfektionsmittel für Reinigungs- und Desinfektionsgeräte

- Bakterizid, mykobakterizid, fungizid, viruzid
- Im Verfahren mit neodisher endo® CLEAN wirksam gegen Sporen (inkl. Clostridium difficile)
- Besonders anwenderfreundlich durch geruchsarme Formulierung
- Sehr gute Materialverträglichkeit
- Auf Basis von Glutaraldehyd, frei von Formaldehyd und quartären Ammoniumverbindungen (QAV)
- In der IHO-Desinfektionsmittelliste eingetragen

5-Liter-Kanister + 1 Liter neodisher® MultiZym gratis
Best.-Nr. 126862 € 69,95

5-Liter-Kanister + 1 Liter neodisher endo® MED gratis
Best.-Nr. 126863 € 69,95

neodisher endo® CLEAN – Flüssigkonzentrat

Reinigungsmittel für die maschinelle und manuelle Aufbereitung in Reinigungs- und Desinfektionsgeräten sowie im Tauch- bzw. Ultraschallbad

- Auf Basis von Alkalitätspendern, Enzymen und Tensiden
- Entfernt schonend und zuverlässig Rückstände von angetrocknetem und denaturiertem Blut
- Bereits bei niedrigen Temperaturen wirksam
- Bei manueller Vorreinigung ist vor dem maschinellen Aufbereitungsschritt kein Abspülen der Reingelösung erforderlich

5-Liter-Kanister + 1 Liter neodisher® MultiZym gratis
Best.-Nr. 126860 € 47,30

5-Liter-Kanister + 1 Liter neodisher endo® MED gratis
Best.-Nr. 126861 € 47,30

neodisher® MultiZym – Flüssigkonzentrat

Multienzymatischer Reiniger

- Zur manuellen Reinigung thermostabiler und -labiler Instrumente inkl. MIC- und Mikroinstrumente, flexiblere Endoskope, Anästhesie-Utensilien, Containern
- Frei von Borsäure, Boraten, Parfüm und Farbstoffen
- Rückstandsfreie Reinigung verhindert Redeposition von Proteinrückständen
- Entfernt Biofilme
- Ausgezeichnete Materialverträglichkeit
- pH-neutral

neodisher endo® MED – Flüssigkonzentrat

Reinigungs- und Desinfektionsmittel zur manuellen Vorbehandlung von flexiblen Endoskopen

- Bakterizid, levurozid, begrenzt viruzid (1,0 %, 15 min, 20 °C)
- Zur desinfizierenden Vorreinigung von flexiblen Endoskopen und endoskopischem Zusatzinstrumentarium im Tauch- oder Ultraschallbad vor der maschinellen Aufbereitung
- Sehr gute Reinigungswirkung, nicht proteinfixierend
- Ausgezeichnete Materialverträglichkeit
- Frei von Aldehyden und Alkylaminen
- Kompatibel mit aldehyd- und peressigsäurehaltigen Desinfektionsmitteln
- In der IHO-Desinfektionsmittelliste eingetragen

schülke →



AB € **45,95**
~~€ 53,-~~



gigasept® pearls

Aktivsauerstoff basiertes Instrumentendesinfektionsmittel zur manuellen Reinigung und Desinfektion

- Herausragende Reinigungsleistung durch Multi-Enzymformel in Kombination mit neutralem pH-Wert und leistungsstarken Tensiden
- Anwendersicher und staubfrei durch Perlenstruktur

Inhalt	Best.-Nr.	€
1,5-kg-Dose	118982	45,95
6,0-kg-Eimer	118983	159,95



AB € **8,95**
~~€ 9,95~~

mikroizid® universal wipes premium / premium maxi

- Gering alkoholische Tücher zur Desinfektion von Medizinprodukten und Flächen aller Art
- Schnelle Wirksamkeit (Noro in 30 Sek.)
- Gute Materialverträglichkeit (z. B. Tablets)
- Hervorragende Reinigungsleistung
- Nach 4-Felder-Test geprüft

Größe	Inhalt	Best.-Nr.	€
20 × 20 cm	100 Tücher	119738	8,95
25 × 25 cm	80 Tücher	120446	9,95

**mikroizid® universal liquid**

- Gering alkoholische Gebrauchslösung zur Schnelldesinfektion von Medizinprodukten und anderen Flächen
- Gute Materialverträglichkeit (z. B. Tablets)
- Schnelle Wirksamkeit (Noro 30 Sek.)
- Bakterizid, levurozid, begrenzt viruzid (inkl. HIV, HBV und HCV), Adeno-, Noro-, Rotavirus, Polyoma SV40

Inhalt	Best.-Nr.	€
1-Liter-Sprühflasche	120055	8,45

HAEBERLE

Mobile Arbeitsplätze

doppio Injektionswagen – mobil und effizient

- 60 cm Plattenbreite bietet jedem Anspruch genügend Platz
- Hochwertig, schön geformte, weiße Ablageplatte und Schublade mit abgerundeten Softkanten
- 1 Schublade mit schwebelichter Kugel-Teleskop-Führung mit Einrastmechanismus, 100 mm hoch
- 4 elegante Alu-Trägerprofile: 566 / 1206 mm
- 4 Rollen (Ø 100 mm) mit 2 Feststellern
- Praxisbewährtes Injektionsset PicBox nach dem First-in-/First-out-Prinzip
- Tupferspender TAKEFIX
- Universalhalter „Snap“ für Spenderboxen
- Abwurfschüssel V2A
- Medi-Müll-Set (1,5 Liter mit 20 Boxen und Halterung)
- Maße: 965 × 648 × 1433 mm (B × T × H)
- Lieferung erfolgt montiert

Best.-Nr. 125924 € 1.195,00

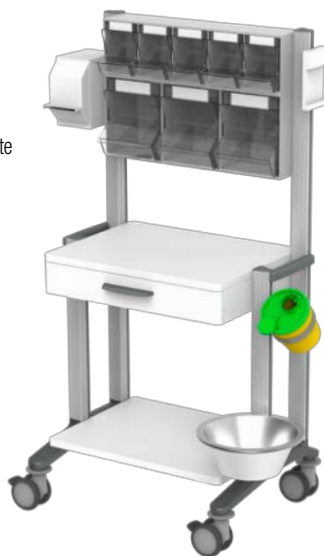

Zubehör	Best.-Nr.	€
Schiebegriff, 1 Stück	124955	51,00
Zusatzschublade (100 mm)	125925	165,00
Schubladeneinsatz	125926	47,00
Medi-Müll-Box 1,5 Liter	160876	1,53

Hygieneeinheit

- Schlankes Design – auch für enge Räume geeignet
- Leicht zu transportieren und trotzdem extrem standsicher
- Mit Hinweisschild zur korrekten Hände-Desinfektion oder Halter für Spenderboxen
- Einfache Montage
- Maße Hygieneeinheit 1 + 2/4: 500 × 400 × 1488/1748 mm (L × B × H)

NEU!**Hygieneeinheit 1**

1 Seifen- und Desinfektionsmittelspender 1000 ml, 1 Hinweisschild zur Händedesinfektion

Best.-Nr. 126324 € 390,00

Hygieneeinheit 2

1 Seifen- und Desinfektionsmittelspender 1000 ml, 1 Halter für Spenderbox aus Edelstahl

Best.-Nr. 126326 € 405,00

Hygieneeinheit 4

1 Sensor-Desinfektionsmittelspender 1000 ml, 1 Hinweisschild zur Händedesinfektion

Best.-Nr. 126327 € 430,00



HERBST-WINTERAKTION



Lieferpauschale, Aufstellung, Installation, Inbetriebnahme und Produkteinweisung werden separat berechnet.

Alle Preise freibleibend, in Euro und zzgl. Mehrwertsteuer. Einweisungs- und Installationskosten sind nicht im Preis enthalten.



Einzigartige Innovation – Exzellente Ausstattung



MELAtherm® 10 Evolution Gynäkologie-Paket

bestehend aus: MELAtherm® 10 Evolution DTA inkl. CF-Card, Basiskorb ohne Injektorschiene, Flexkorb 6, 2 x Flexkorb Spekula

Gesamtpreis Evolution € 11.017,00
Best.-Nr. 123975

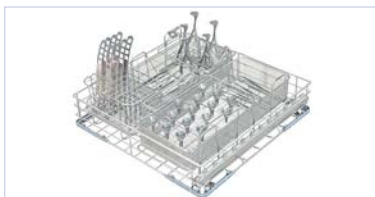

MELAtherm® 10 Evolution HNO-Paket

bestehend aus: MELAtherm® 10 Evolution DTA inkl. CF-Card, Basiskorb mit Injektorschiene und 11 Blindschrauben, Flexkorb 3, Flexkorb 2, Instrumentenkorb kompakt, Ohrtrichter-Aufsatz für Flexkorb 2, Aufsatz für Flexkorb für Nasenspekula (Hohlkörperadaptionierung auf Anfrage)

Gesamtpreis Evolution € 11.095,00
Best.-Nr. 123976

MELAtherm® 10 Evolution Chirurgie-/Urologie-/ Dermatologie-Paket

(auch für Orthopädie)

bestehend aus: MELAtherm® 10 Evolution DTA inkl. CF-Card, Basiskorb mit Injektorschiene und 11 Blindschrauben, Flexkorb 6, 2 x Flexkorb 3 (Hohlkörperadaptionierung auf Anfrage)

Gesamtpreis Evolution € 11.045,00
Best.-Nr. 123977

MELAtherm® 10 Evolution

- Großes Smart-Touch Display mit Video-Tutorials
- Chargenfreigabe mit ProControl direkt am Gerät
- AquaBoost Technologie für bis zu 44 % bessere Reinigungsergebnisse
- Aktive Trocknung
- Aufnahme der Prozessmedien und des Dosiermoduls im Gerät
- Integrierte Dokumentations-Schnittstellen
- Praxisoptimierte Aufbereitungskammer

Jedes Evolution-Paket
€ 9.899,-

GRATIS dazu!
Starterpaket bestehend aus:
Reiniger, Neutralisator
und Klarspüler

**Jetzt
AB € 185,87
mieten!***
(Laufzeit 60 Monate)

Geräte auch als DTB-Variante mit 230 Volt-Anschluss auf Anfrage erhältlich!

Vacuklav® 23 B+

- Der weltweit meist verkaufte »Klasse-B«-Autoklav erfüllt die höchsten Ansprüche der EN 13060
- Für die Sterilisation von »semikritisch A/B und kritisch A« und sogar von »kritisch B« Instrumenten
- Maximale Beladung von bis zu 5 kg verpackten Instrumenten
- Selbsterklärende und einfache Bedienung
- Kurze Betriebszeiten inkl. fraktioniertem Vorvakuum und Trocknung
- Es sind vielseitige Dokumentationsmöglichkeiten anschließbar: CF-Card, Drucker, Praxis-Netzwerk

bestehend aus:

Vacuklav® 23 B+	€ 8.770,00
MELAflash® CF-Card Printer	€ 645,00
Halterung A Plus	€ 160,00
3 Tablett	€ 195,00
MELAcontrol® Pro	€ 235,00
Gesamtpreis	€ 10.005,00

NUR € 6.899,-
Best.-Nr. 123428

**Jetzt
AB € 129,54
mieten!***
(Laufzeit 60 Monate)

Das
PROFI-KLASSE
Paket

*Mietangebote vorbehaltlich einer Bonitätsprüfung. Ein Angebot der Mercator-Leasing GmbH & Co. Finanz-KG.

*Fragen Sie Ihren ortsnahen Fachhändler!

www.co-med.de



NEU!

Der Service macht den Unterschied.

Der Marktplatz für Medizin- & Praxisbedarf

Schneller geht's nicht. In nur 3 Minuten liegt das Testergebnis vor. Zeitsparend. Sicher. BfArM gelistet.

Als Laintest (#126241) oder in der professional Version verfügbar.

Per Grande Antigentest kaufen



Technischer Service und Einweisung nach MPG direkt vor Ort



Differenzierte Komfortsuche:

- Suche nach Produkt, Produktkategorie, Topseller, Marke oder Fachrichtung
- Attributbasierte Suche
- Facettensuche
- Autosuggest-Funktion



Sortimentserweiterung:

- Stetig wachsendes Sortiment mit Verfügbarkeitsanzeige

Besuchen Sie auch unsere Markenshops:

COM-teX

BOSCH+SOHN

boso

HARTMANN

Kimberly-Clark
PROFESSIONAL

ZVG

Auf unserem neuen Portal mit 20.000 Artikeln ermöglichen wir Ihnen einen komfortablen Praxiseinkauf.

Das bedeutet für Sie:

Noch einfacher und schneller bestellen bei gleichzeitiger Optimierung Ihres Bestellprozesses.

Unser Verständnis von persönlichem Service bleibt bestehen:

Ihr Co-med-Fachhändler wird Ihnen auch weiterhin mit Rat und Tat vor Ort zur Seite stehen, z. B. im Bereich

Technik inkl. MTK-STK-Prüfung, der Bereitstellung von Leih- und Demogeräten, im Hygienemanagement, bei der Planung und Einrichtung Ihrer Praxis und bei der Schulung Ihres Praxispersonals, um nur einige der vielen Serviceleistungen zu nennen.



Übersichtliche Shop-Navigation:

- Alle Sortimentskategorien komfortabel im Überblick. Dazu die „Topseller“, aktuelle „Aktionsangebote“ und „Neu im Sortiment“



Aktuell informiert:

- Blog mit aktuellen Themen rund um die Praxis



Nutzung auf allen Plattformen Smartphone, Tablet und PC



Eigener Kundenbereich:

- Alle relevanten Daten passwortgeschützt und übersichtlich abgelegt



Kostenstellen- u. Budgetverwaltung:

- Genehmigungs- und Freigabeprozesse mit Budgetlimits, Rechten und Rollen



Nutzerfreundliche Bestellvorlagen und -möglichkeiten:

- Sammelbestellungen
- Bestellvorlagen
- Anlegen von Terminbestellungen
- Schnellbestellung
- Merkzettel

HERBST-WINTERAKTION

Wir bieten an

- ✓ kompetente Beratung vor Ort durch Außendienstmitarbeiter
- ✓ Auslieferung durch hauseigene Mitarbeiter
- ✓ Einweisung gemäß MPG und MDR
- ✓ STK und MTK durch hauseigene Techniker
- ✓ Wartung und Validierung
- ✓ Reparaturen und Leihgeräte zur Überbrückung
- ✓ Hygiene-Beratung
- ✓ Qualitätsmanagement
- ✓ Beratung, Planung und Einrichtung Ihrer Praxis
- ✓ Attraktive Finanzierungsmöglichkeiten
- ✓ Medizinische Fortbildungen
- ✓ Seminare und Webinare
- ✓ Onlineshop mit individuell auf Sie abgestimmtem Sortiment



Medical Eins GmbH

Sandhof 8-10
24768 Rendsburg

☎ 04331 78710

☎ 04331 75072

✉ moin@medical1.sh

🌐 medical1.sh

M[®] **MEDICAL
EINS**

Partner für Ärzte + Kliniken



Beiersdorf



Hansaplast® SOFT

- Besonders hautfreundlich
- Anschmiegsam, querelastisch und luftdurchlässig
- Zur schnellen Versorgung aller Arten kleinerer Wunden und Verletzungen

Größe	Anzahl	Best.-Nr.	€
Standard			
4,0 cm × 5 m	1 Rolle	123980	12,78
6,0 cm × 5 m	1 Rolle	123613	16,63
8,0 cm × 5 m	1 Rolle	123981	20,13
Injektionspflaster			
1,9 cm × 4 cm	100 Stück	123614	9,43



Hansaplast® SENSITIVE

- Besonders hautfreundliches und hypoallergenes Material (dermatologisch bestätigt)
- Schmerzlos zu entfernen
- Für Diabetiker geeignet

Größe	Anzahl	Best.-Nr.	€
4 cm × 5 m	1 Rolle	124000	12,73
6 cm × 5 m	1 Rolle	124001	15,18
8 cm × 5 m	1 Rolle	124002	18,88
Injektionspflaster			
1,9 cm × 4 cm	100 Stück	124003	9,43



Hansaplast® ELASTIC

- Speziell für Gelenke und viel bewegte Körperstellen
- Atmungsaktives und hautfreundliches Material

Größe	Anzahl	Best.-Nr.	€
4 cm × 5 m	1 Rolle	124442	11,68
6 cm × 5 m	1 Rolle	124443	14,63
8 cm × 5 m	1 Rolle	124444	17,78



Hansaplast® KIDS

Die Hansaplast Kinderpflaster zeigen die Lieblingscharaktere der Kinder und sind für alle kleineren Wunden bzw. Verletzungen geeignet. Sie schützen Kinderwunden vor Schmutz und Bakterien.

- Farben für Kinder ungefährlich
- Nicht verklebende Wundauflage schützt und polstert die Wunde
- Sichere Klebkraft verhindert ein Verrutschen
- Schmerzfrei zu entfernen und hautfreundlich
- Größe: 1,9 × 7,2 cm

Packung mit 100 Strips

Best.-Nr. 123615

€ 9,33



Kalt-/Warmkompressen



Seijos® Brustauflage

- Speziell für die Schmerzbehandlung am weiblichen Körper
- Schonende und effektive Schmerztherapie z. B. in der Stillzeit oder nach chirurgischen Eingriffen
- Inkl. Frottee-Auflage für sensible Haut
- Maße: Ø 19 cm

Packung mit 1 Stück

Best.-Nr. 126874

€ 16,75



Flexum® Mehrfachkompressen

Gel-Matte

- Einzigartiges Produkt weltweit
- Für ganzen Körper oder als Zuschnitt verwendbar
- Maße: 84 x 38 cm

Packung mit 1 Stück

Best.-Nr. 126871

€ 75,60



Kompressen

- 5 Jahre Garantie - geringe Kosten pro Anwendung
- Belastbar bis 300 kg dank Surround-Seal Technologie
- Leichte Reinigung und Desinfektion

Maße	Anzahl	Best.-Nr.	€
13 x 30 cm	1 Stück	126873	5,80
19 x 30 cm	1 Stück	126872	9,20



Abrechenbarer Sprechstundenbedarf.



Der Dreieck-Mulltupfer

Größe	Anzahl	Best.-Nr.	€
unsteril			
Nr. 9 haselnussgroß	300 Stück	184331	17,98
Nr. 12 walnussgroß	500 Stück	183339	35,61
Nr. 15 pflaumengroß	500 Stück	183340	40,52
steril			
Nr. 12 walnussgroß	20 x 1 Stück	124383	10,03
Nr. 12 walnussgroß	50 x 2 Stück	117849	33,21
Nr. 15 pflaumengroß	20 x 1 Stück	118422	10,92
Nr. 15 pflaumengroß	2 x 30 Stück	123256	12,29

Mulltupfer FES-TUPF

- Dreieckige Hütfenform
- Optimale Saugfähigkeit durch spezielle FESMED-Faltung
- Schnelles Absaugen aller Arten Wundflüssigkeit durch die Ecken
- Alternativer Einsatz als kleines Wundkissen
- Eine Vielzahl anderer Größen und Abpackungen erhältlich

Zellstoff aus Sachsen in höchster Qualität



Verbandzellstoffzuschnitte

- Hochgebleicht
- Weich und abriebfest
- Aus miteinander verfilzten Zellulosefäserchen
- Mehrere übereinanderliegende, gekreppte Einzellen
- TCF (total chlorfrei gebleicht)

Größe	Anzahl	Best.-Nr.	€
40 x 60 cm	5 kg	113292	32,00
20 x 30 cm	5 kg	184221	36,37
20 x 20 cm	10 kg	183337	75,17



Abrechenbarer Sprechstundenbedarf.



Leukosan® Adhesive Hautkleber

- Wundverschluss mit nur einer Klebeschicht
- Schnelle und einfache Applikation
- Keine Wärmeentwicklung
- Hohe Viskosität
- Passt sich der Haut flexibel an
- 2-in-1 Applikator für präzises / breites Auftragen

Packung mit 10 Stück



Größe	Best.-Nr.	€
0,35 ml	117950	201,89
0,70 ml	115741	393,64



Geringer Platzbedarf. Hoher Komfort.

SENSA® Flex

Speziell entwickelt für:

- Onkologische Tageskliniken
- Infusions- und Transfusionsmedizin
- Allgemeinmedizinische Praxen



Das zeichnet die SENA® Flex Liegen aus:

- Rücken-, Sitz- und Fußteil (A3 / A4) sowie Höhenhub (A4)
- Stufenlos motorische Einstellung von der Sitz-, Komfort- und Bettposition bis in die Schocklagen- oder Trendelenburgposition
- Rollen 7,5 cm mit Einzelarretierung (A3)
- Rollen 10 cm mit Zentralarretierung (A4)
- Komfortables, weiches Polster
- **Umfangreiches Zubehör** wie z. B. Papierrollenhalter, Schiebegriff, größere Rollen usw. auf Anfrage
- Maße: 199 x 85 cm (L x B)
- Maximale Belastung: 200 kg

SENSA® FLEX A3
Best.-Nr. 119564 € 1.946,00
SENSA® FLEX A4
Best.-Nr. 120842 € 2.444,00



GRATIS dazu!
Zubehör
im Wert von € 200
frei nach Wahl

- Standard Polsterfarben
- Sonderfarben
- ◆ Optional mit antimikrobieller Oberfläche möglich

Sonderfarben gegen Aufpreis.
Zu den frei wählbaren Optionen berät Sie Ihr Co-med Fachhändler!



Mauser Karteischränk

- Für Kartei DIN A5 quer
- Mit geschlossenem Boden, Kugelführung und Doppel-Auszugssperre
- Zentralverriegelung
- OHNE Selbststeizug
- Belastung je Auszug: bis 70 kg



Bitte bei Bestellung die Farbnummer an die Best.-Nr. anhängen.	101 reinweiß (RAL 9010)	dreibahnig je Schublade 3 Bahnen DIN A5 quer
	202 lichtgrau (RAL 7035)	
Anzahl Schubladen	6 Schubladen	
Breite x Tiefe x Höhe mm	800 x 600 x 1350	
Karteischränk mit Griffleiste	Best.-Nr.	157857-XXX
	Preis €	909,00
Karteischränk mit Bügelgriff	Best.-Nr.	157861-XXX
	Preis €	919,00



Für Ihr professionelles Zeitmanagement

Terminplaner mit 4 Tagesspalten

Lieferung inkl. Kunststoffhüllen, Jahresübersicht und Werkzeugkästchen mit Bleistift und Radiergummi, Urlaubsplaner
• Januar – Dezember 2022, 60.005.22
Best.-Nr. 125975 € 149,00



AB € 149,-
~~€ 164,90,-~~

Terminplaner mit 6 Tagesspalten

Lieferung inkl. 2 Kunststoffhüllen, Jahresübersicht und Werkzeugkästchen mit Bleistift und Radiergummi, Urlaubsplaner
• Januar – Dezember 2022, 60.006.22
Best.-Nr. 126103 € 169,00



Planung, Organisation, Praxisumbau und -neubau

Mit innovativen Lösungen und richtungsweisenden Dienstleistungsangeboten richten wir Ihre Praxis ein.



HERBST-WINTERAKTION





Arbeitshocker

- Gepolsterter Sitz (7,5 cm / Aufpreis premium-Polster € 19,00) oder aus Integralschaum (8,5 cm) schwarz
- Mit 360° Ringauslösung
- Sitz: Ø 36 cm
- Fußkreuz aus poliertem Aluminium
- Leichtlaufrollen (Ø 50 mm) mit Stoppfunktion bei Belastungswechsel
- In unterschiedlichen Sitzhöhen

Vorteile des Integralschaums (PUR)

- Hoher Sitzkomfort
- Hohes Sitzklima
- Frei von Nähten
- Strapazierfähig

Ausführung	Sitzhöhe	Best.-Nr.	€
Ringauslösung	46 – 58 cm	124362	195,00
Ringauslösung	54 – 73 cm	124363	195,00
Sitzpolster Integralschaum, schwarz			
Ringauslösung	46 – 58 cm	124634	219,00
Ringauslösung	54 – 73 cm	124635	219,00
Fußring	54 – 73 cm	124636	259,00



Blutabnahmestuhl serie 22

- Mit hydraulischer Pumpsäule (Ø 8,5 cm)
- Mit poliertem Fußkreuz und Bodengleitern
- Halterung links und rechts für Blutabnahme-Armauflage (zweite Armauflage optional)
- Vielseitig einstellbare Armauflage aus schwarzem Integralschaum
- Alle Stahlteile verchromt
- Maße Sitzfläche: 50 × 47 – 66 × 47 cm (B × H × T)
- Maße Gesamt: 60 × 85 – 104 × 66 cm (B × H × T)
- Gewicht: 18 – 21 kg
- Max. Belastbarkeit: 130 kg



Best.-Nr. 122906

€ 959,00

Weitere Farben auf Anfrage.
Gewünschte Polsterart und -farbe bei Bestellung bitte angeben.



Multiline Next IT

Mit 4 Motoren

- Stufenlose Verstellung von Rücken-, Sitz und Beinteil
- Sitzposition bis Trendelenburg- / Schocklagerung
- Rücken -5° – 78°, Sitzteil, 0 – 22°, Beinteil 0 – 90°
- Polster 7,5 cm (Aufpreis premium-Polster € 89,00)
- Höhenverstellbar 54 – 75 cm, Doppelrollen Ø 10 cm
- Maße: 192 × 78 × 54 cm (L × B × H-Einstieg)
- Belastbarkeit: 220 kg
- Kostenlose Zugabe (Nackenrolle oder Relaxkissen) bei Bestellung bitte angeben
- **Best.-Nr. 123248**

€ 2.899,00

GREINER Polsterfarben compact

White	Mint	Cyan	Petrol	Lightgrey	Stone	Anthracite
Black	Beige	Brown	Mocca	Chocolate	Sky	Atoll
Navy	Purple	Citron	Orange	Rosso	Fuchsia	

GREINER Polsterfarben premium

- Super weich und zugleich strapazierfähig
- Abriebfestigkeit nach Martindale > 300.000 Zyklen

White	Lightgrey	Anthracite	Grass	Mocca
Chocolate	Carmin	Aqua	Navy	Black

Zubehör	Best.-Nr.	€
Zweite Armauflage (Aufpreis premium-Polster € 13,00)	185066	195,00
Nackenrolle höhenverstellbar	124254	79,00
Kopfhalterschloss für Nackenrolle (zur Montage der Nackenrolle notwendig)	124255	22,00

Praxistipp

Pflegende Reinigung

Zum Schutz der Polster verwenden Sie für die Reinigung und Desinfektion Ihrer Liegen, Hocker und Stühle nur vom jeweiligen Möbelhersteller zugelassene Desinfektions- und Reinigungsmittel.



arco – Funktionalität, hoher Komfort und innovative Technik

Jetzt AB € 65,37 mieten!*
(Laufzeit 60 Monate)

max. 250 kg

Grundmodell ohne Zubehör

AB € 3.440,-

arco-matic® – Die neue Generation gynäkologischer Untersuchungsstühle

max. 250 kg

Grundmodell ohne Zubehör

AB € 7.445,-

medi-matic® Serie 115 – Wegweisende Technik und faszinierendes Design

max. 200 kg

Grundmodell ohne Zubehör

AB € 6.822,-

! *Mietangebote vorbehaltlich einer Bonitätsprüfung. Ein Angebot der Mercator-Leasing GmbH & Co. Finanz-KG.

Fuhrmann IUP-Einmal-Set

1 Set € 11,90

! Mehr Infos zu diesem Produkt auf Seite 6

Herausgeber: Co-med GmbH & Co. KG
66265 Heusweiler · Hochstr. 1 · C. Thomas Maier
Tel.: 06441 / 56947-0 · Fax: 06441 / 56947-22
HRA Saarbrücken 10841, Ust-ID-Nr. DE 182239214

Bestellungen per Fax: 0 43 31 / 7 50 72

Ich (Wir) bestellen unter ausschließlicher Geltung der Allgemeinen Verkaufsbedingungen des Verkäufers. Die AGB werden auf Anfrage zur Verfügung gestellt.

Die Aktion ist bis zum 31.12.2021 gültig.

Best.-Nr.	Artikelbezeichnung (Farbe)	Menge	Einzelpreis / €

Kunden-Nr.: _____

Rechnungsanschrift

Firma/Praxis _____

Name, Vorname _____

Straße, Nr. _____

PLZ/Ort _____

Telefon _____ Fax _____

Datum/Unterschrift _____

Medical Eins GmbH · Sandhof 8-10 · 24768 Rendsburg

Bestellhinweise:

1. Alle Möbel werden, sofern nicht anders angegeben, kartonverpackt ohne Montage geliefert. Bei **Aufstellung, Montage und Installationen** vor Ort fallen zusätzliche Kosten an. Fordern Sie ein individuelles Angebot an.
2. Ein Kaufvertrag kommt mit dem ortsnahen Co-med Fachhändler zustande, der die Bestellung bearbeitet. Bei Großgeräten und Praxismöbeln kann es zu längeren Lieferzeiten kommen.
3. Bei Fragen stehen wir Ihnen gerne unter **Tel. 0 43 31 / 7 87 10** zur Verfügung.
4. Das Angebot gilt nur so lange der Vorrat reicht.
5. Ab 50 € (bzw. 120 €/Österreich) Netto-Warenwert liefern wir frei Haus.
6. Änderungen und Irrtümer vorbehalten
7. Kein Verkauf an Privatpersonen.

